

Montagehandleiding Solano Ritsscreen comfort

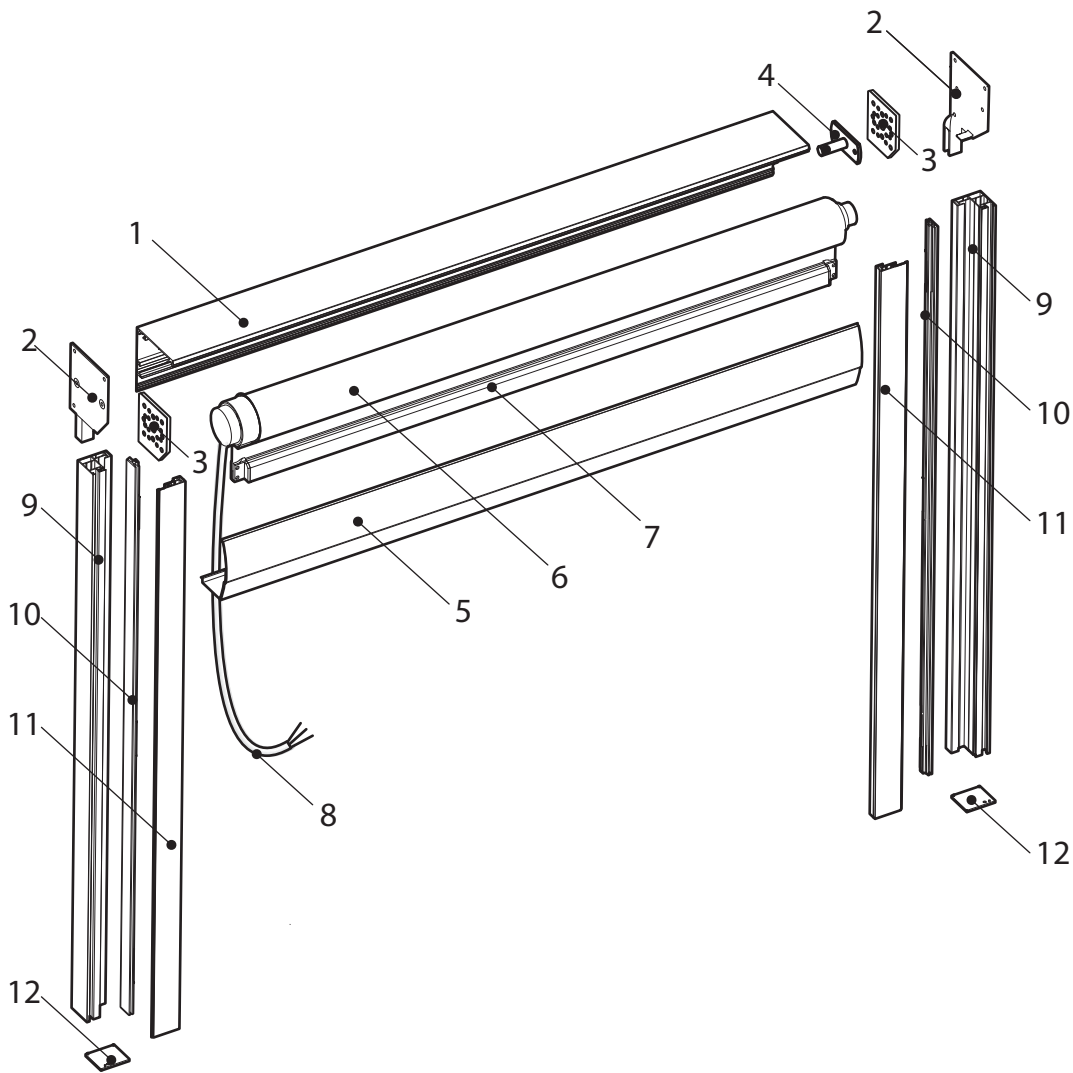

1 Inhoud van de verpakking

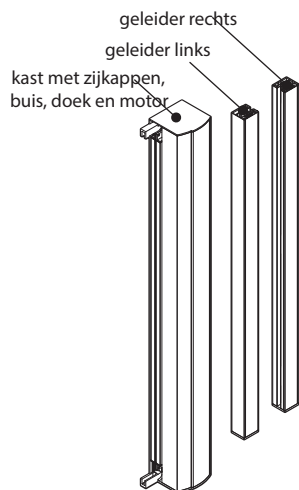

2 Demonteer de geleiders door de schroeven eruit te draaien

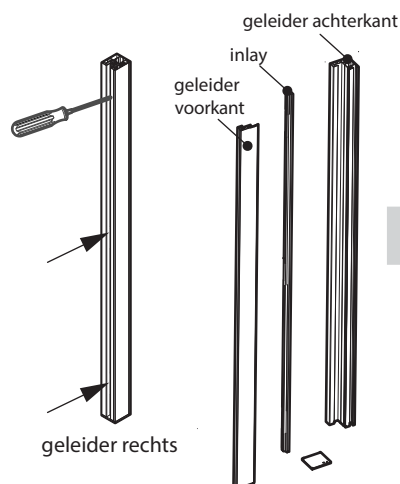

3 boor de bevestigingsgaten in de achterkant van de geleiders

boor een gat door de eerste profielwand met een boor van \varnothing 10 mm.

Schroeven per geleider:
 - 10 cm van beneden en 10 cm van boven
 - volgende schroeven met dezelfde afstand tot 60 cm.

Herhaal op de tweede geleider

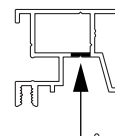

plaats van booren

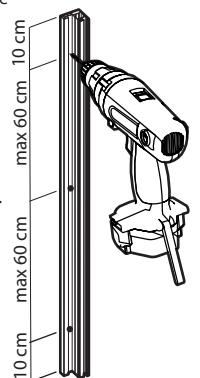

4 Monteren achterkant geleiders

Schroef de geleiders vast door de in stap 3 geboorde montagegaten.

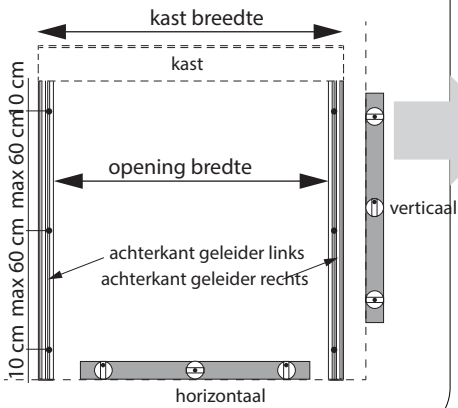

5 Monteer de kast

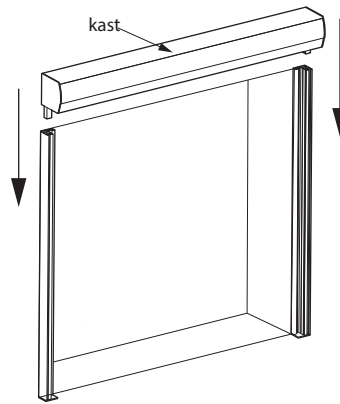

6 Demonteer de voorkap

a - draai de schroeven los

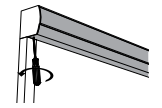

b - draaien

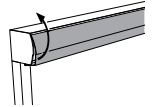

c - afhaken

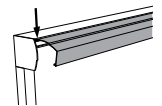

7 indien nodig: plaats de voedingskabel in de geleider

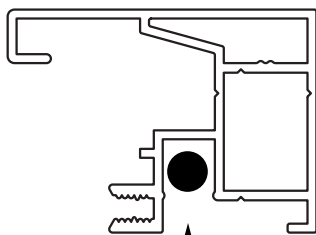

voedingskabel plaats

8 Motor afstellen (raadpleeg hiervoor de handleiding van de motor)

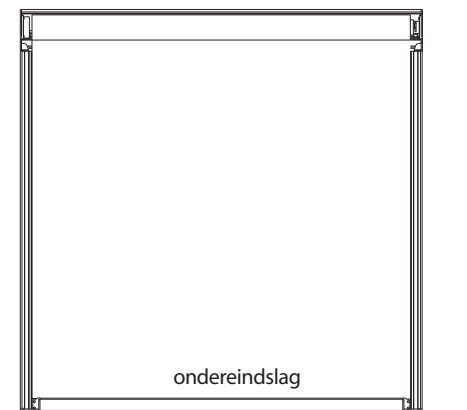
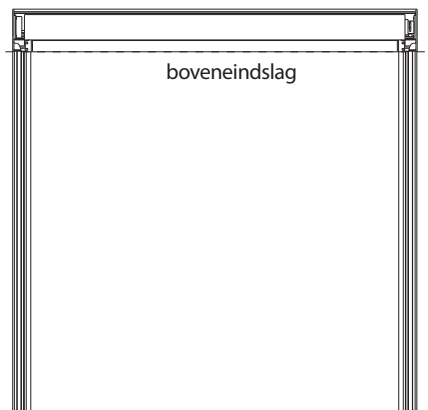

9 Monteer de inlay in de geleiders

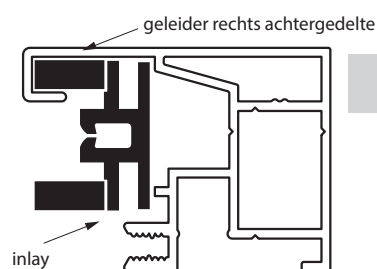

10 Monteer de voorkant van de geleiders

Gebruik de schroeven om de voorkant van de geleiders te monteren

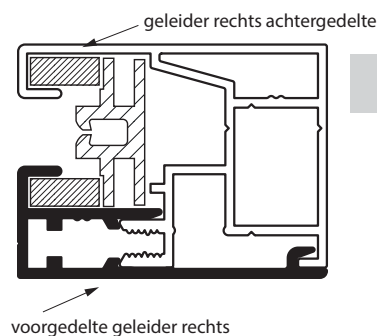

11 Monteer de voorkap

a - inhaken

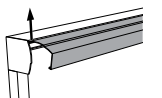

b - draaien

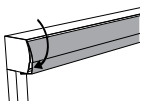

c - draai de schroeven vast

